

RE:FELT

EASYRAIL
ACOUSTIC BAFFLE
SYSTEMS
HANDLEIDING

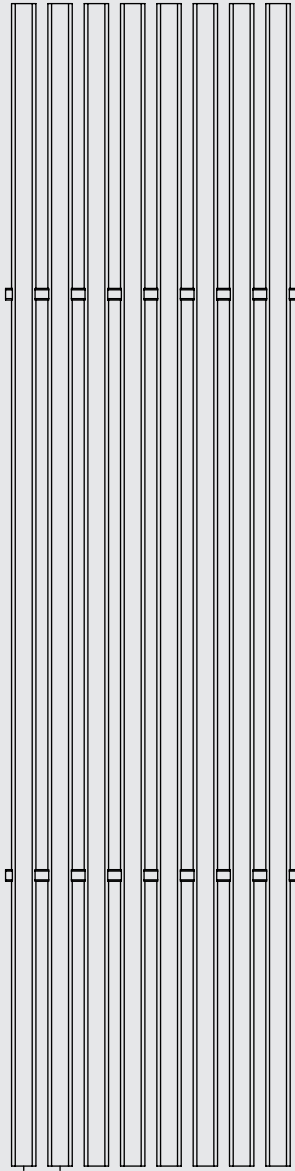

ONDERDELEN



8x
Baffles

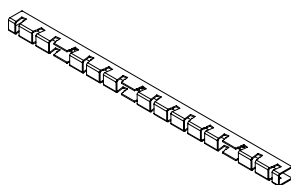

2x
EasyRail



Let op! Gebruik de correcte bevestigingsmaterialen voor het type plafond

Niet inbegrepen



4x
Schroeven
4x40*



4x
Pluggen

* Aanbevolen minimale afmeting

GEREEDSCHAP

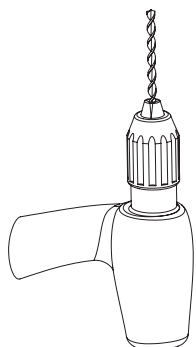

Boormachine*

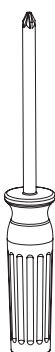

Schroevendraaier*

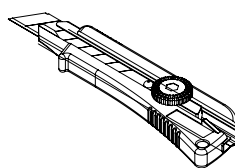

(Breek)mes

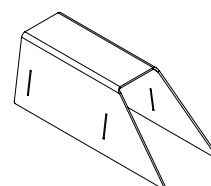

Snijhulpstuk**

* Gereedschap kan variëren afhankelijk van het type ondergrond

** Optioneel

INSTALLATIE

- ① Installeer de EasyRails op de muur of het plafond in de positie aangegeven hieronder. De positie voor de installatie van de EasyRails kan mogelijk 50 mm afwijken van aanbevolen positie. Zorg ervoor dat de EasyRails verticaal oplijnen.

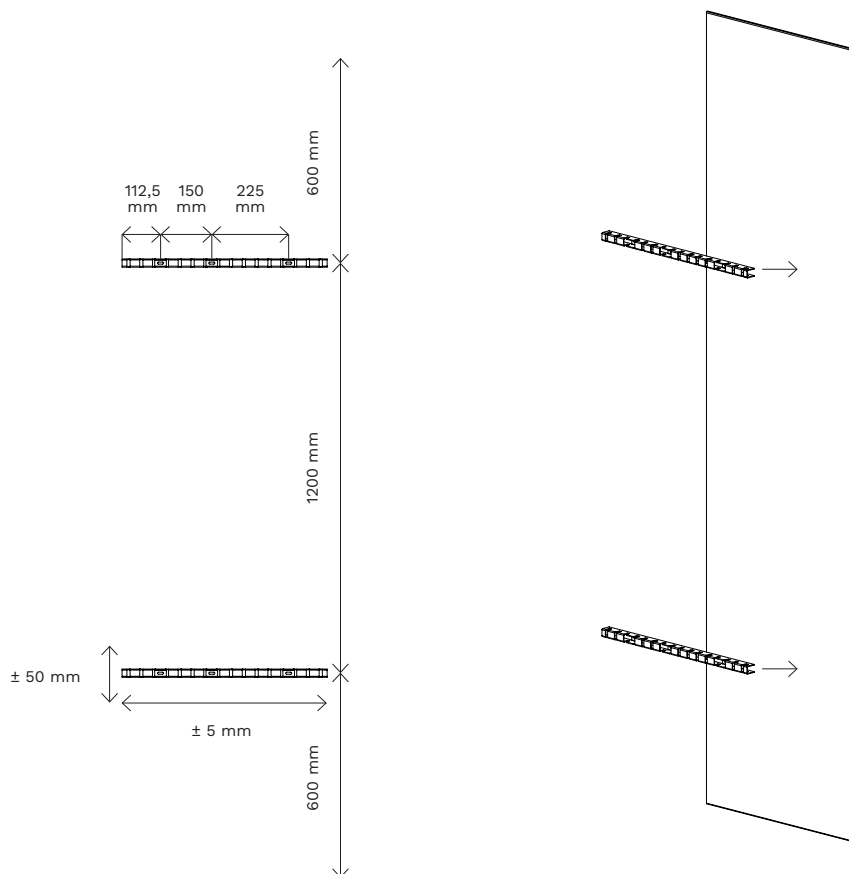

Om de akoestieke waarden van de baffles te verbeteren bevelen wij aan om hieronder een PET Felt paneel te plaatsen (zie de handleiding voor PET Felt panelen). Als voor deze optie is gekozen, zorg je ervoor dat de EasyRail gehecht blijft aan het onderliggende oppervlak.

- ② Duw de baffles in de uitsparingen van de EasyRail.

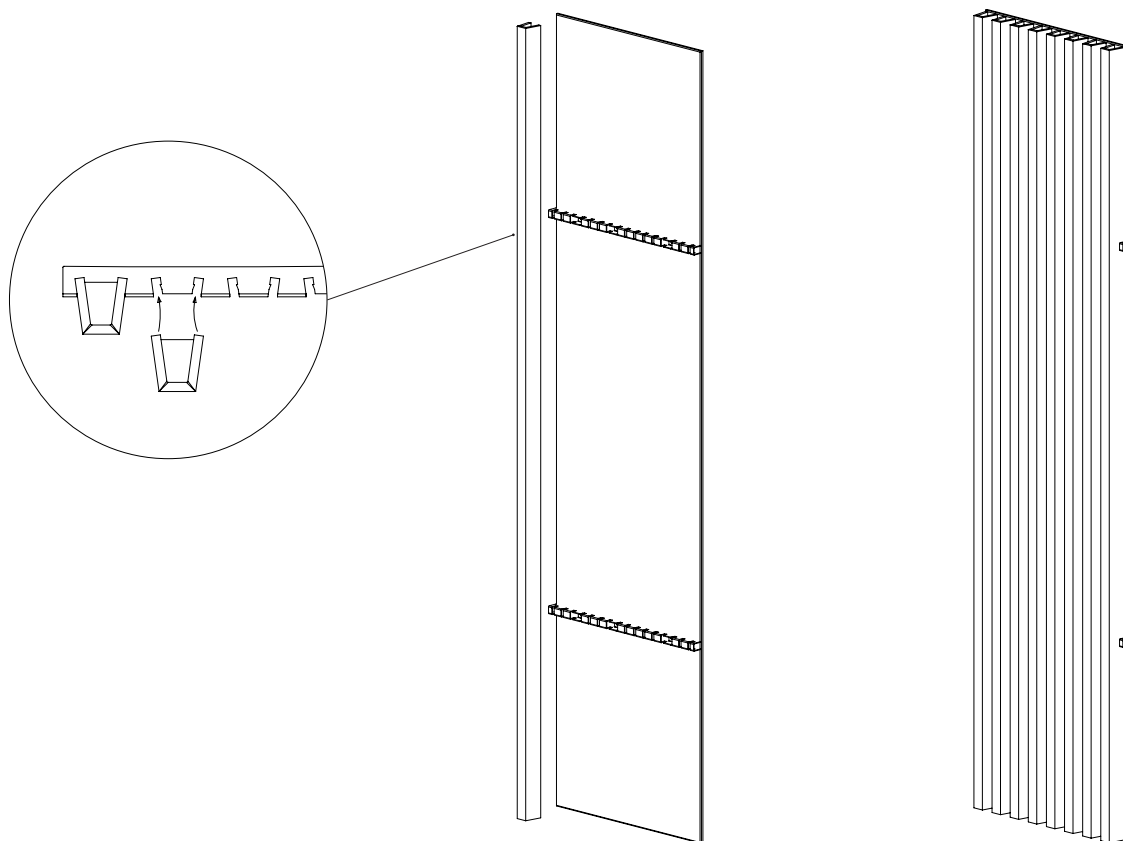

SNIJD DE BAFFLES OP MAAT

- ① Gebruik ons extra snijhulpstuk om de baffles op maat te snijden.

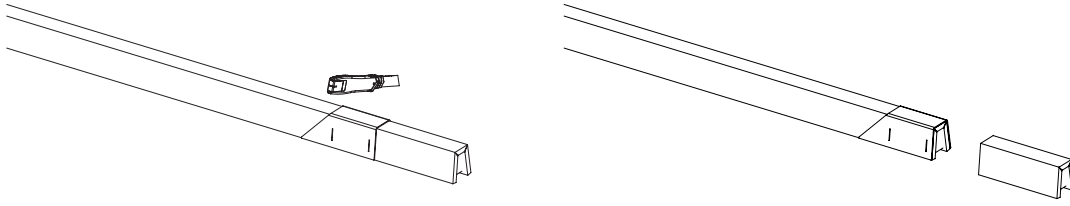

- ② Draai het snijhulpstuk om, om de baffle verstek te snijden.

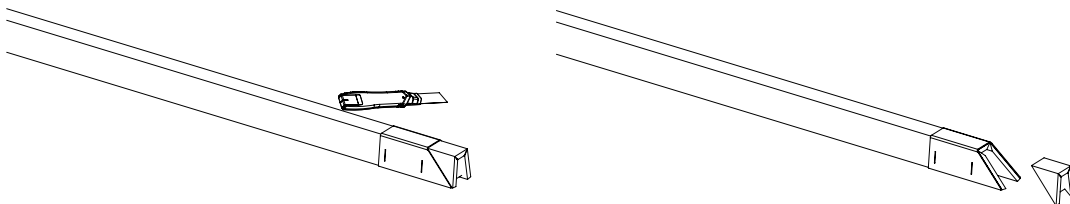

- ③ Waar nodig, maak een kleine inkeping om het plaatje opnieuw te plaatsen. De inkeping moet 20 mm zijn.

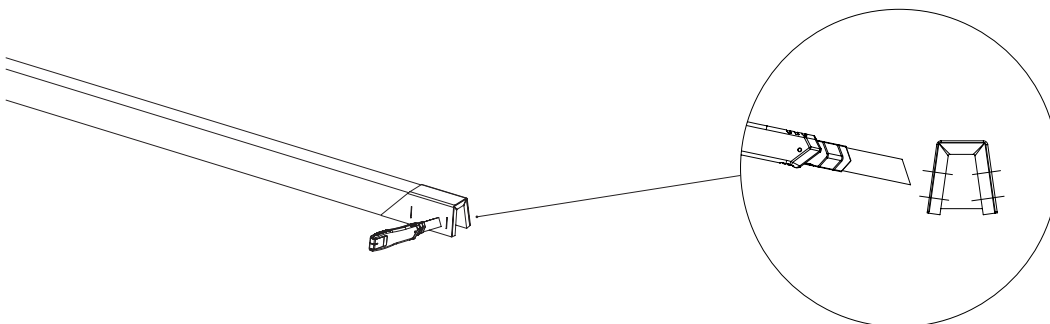

INSTALLATIE IN HOEKEN

- ① Wanneer de baffles in een hoek worden gemonteerd, houd een afstand van 60 mm van de hoek.

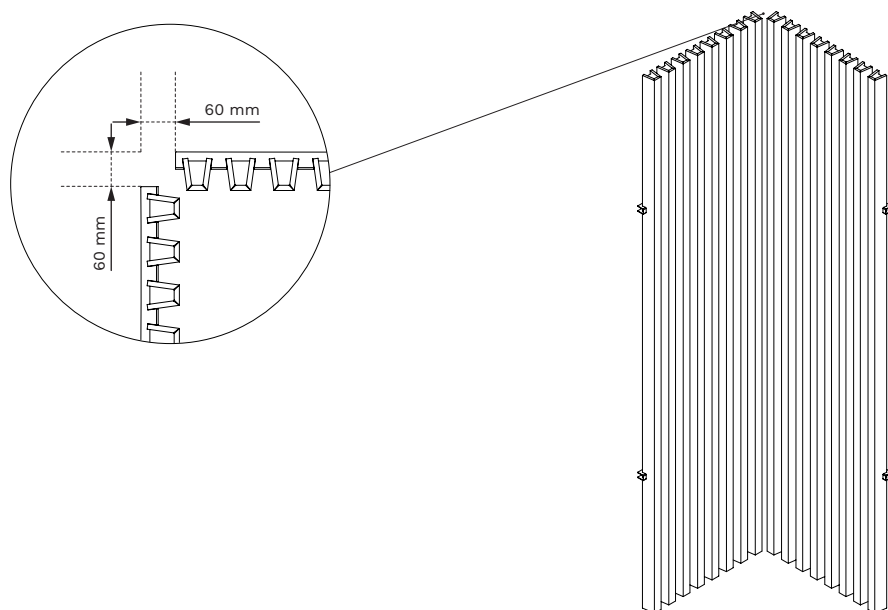

- ② Wanneer de baffles op de muur én het plafond worden gemonteerd, zorg ervoor dat deze verstek worden gesneden. Houd een afstand van 10 mm tussen de baffles.

